

CHAMBERLAIN™

LiftMaster™

PROFESSIONAL

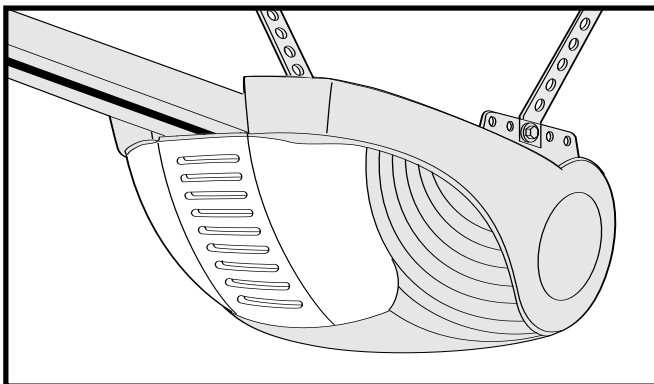

N

Instruksjonene

– Garasjeportåpner, Modell LiftMaster 1000A, 800A, 600A

INT

Int. Service (+49) 6838/907 172

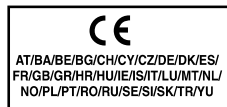

LES SIKKERHETSINSTRUKSENE NEDENFOR FØR DU BEGYNNER!



Ved ignorering av sikkerhetsinstruksene nedenfor kan det oppstå alvorlige personskader og materielle skader.

- Les grundig gjennom disse instruksene.
- Garasjeportåpneren er naturligvis konstruert og testet med fokus på sikker funksjon; sikker funksjon kan imidlertid kun garanteres hvis instruksene i denne håndboken følges nøye både ved installasjon og betjening.



Disse symbolene med betydningen 'ADVARSEL' står foran instruksur for unngåelse av personskader eller materielle skader. Les disse instruksene nøye.

ADVARSEL: Hvis garasjen ikke er utstyrt med en sidedør, må det installeres en ekstern nødutkopling, modell 1702EML. Denne muliggjør manuell betjening av garasjeportene utenfra i tilfelle strømbrudd.



Porten må være balansert. Porter som er trege eller setter seg fast må ikke bevegges med garasjeportåpneren, men derimot repareres. Garasjeporter, portfjærer, kabler, skiver, holdere og skinner står under ekstremt høy spenning og kan forårsake alvorlige personskader. **Ikke forsøk å løse, bevege eller justere porten, men ta kontakt med nærmeste vedlikeholdsservice.**



Ved installasjon hhv. vedlikehold av portåpneren må det **ikke brukes smykker, klokker eller løstsittende klesplagg.**



Demontér alle tau og kjeder som er tilkoppelt porten før portåpneren installeres, slik at alvorlige personskader, som kan oppstå hvis man blir hengende fast i disse, unngås.



Ved installasjon og elektrisk tilkopling skal de lokalt gjeldende bygnings- og elektroforskrifter følges. Strømkabler må kun koples til et forskriftsmessig jordnet strømnett.



For å unngå skader på spesielt lette porter (f.eks. glassfiber-, aluminiums- eller stålporter) skal det monteres en tilsvarende forsterkning (se side 7). Henvend deg til produsenten av porten.



Den automatiske sikkerhetsreverseringen må testes. Garasjeportens MÅ reversere når den berører en 40mm høy hindring på bakken. Ved ikke forskriftsmessig innstilling av portåpneren kan det oppstå alvorlige personskader når porten lukkes. **En gang i måneden skal denne testen repeteres og eventuelt nødvendige justeringer utføres.**



Dette anlegget må ikke installeres i fuktige eller våte rom.

Under drift må porten ikke under noen omstendigheter være til hinder for offentlige gjennomgangsveier.



Hvis kraften som virker på kanten av porten under lukking er over 400N (40kg), må lysporten The Protector System™ installeres. Ved overbelastning vil den automatiske sikkerhetsreverseringen hemmes eller det vil oppstå skader på garasjeportene.



For sikkerhets skyld skal advarselen festes permanent ved siden av veggkonsollen.



For å unngå skader på garasjeportene skal alle eksisterende garasjeportåser åpnes eller fjernes før portåpneren monteres.



Den belyste veggkonsollen (eller andre ekstra brytere) skal monteres i en høyde på minst 1,5m og utilgjengelig for barn, men på et sted hvor man kan se garasjeportene. **Ikke la barn bruke hverken disse trykknappene eller fjernkontrollen,** da feil bruk av garasjeportåpneren kan forårsake alvorlige personskader hvis garasjeportene plutselig lukkes.



Garasjeportåpneren må kun aktiveres hvis garasjeportene er fullt synlige, hvis det ikke befinner seg hindringer i nærheten og hvis åpneren er innstilt riktig. Ingen må gå inn i eller ut av garasjen mens garasjeportene bevegges oppover eller nedover. Ikke la barn leke i nærheten av garasjeportene når åpneren betjenes.



Nødutkoplingen må **kun** brukes for å sette løperen ut av funksjon og om mulig kun når porten er lukket. **Ikke bruk det røde håndtaket til å trekke porten opp eller ned.**



Før det utføres reparasjoner av enhver type og før det fjernes deksler, skal den elektriske strømtilførselen til garasjeportåpneren slås av.



Dette produktet er utstyrt med en spesiell strømkabel. Ved skader må denne kablet skiftes ut mot en kabel av samme type. Denne strømkablet kan kjøpes hos en fagforhandler, som også kan være behjelpelig med tilkopling.

INNHOOLD	SIDE
SIKKERHETSINSTRUKSER	1
PORTTYPER	2
NØDVENDIG VERKTØY	2
VEDLAGTE DELER	3
FØR DU BEGYNNER	3
FERDIG INSTALLERT ANLEGG	3
MONTASJE	4-5
INSTALLASJON	5-6
LÅSESKRUE	7-8
STOPPEBOLT	9-10
JUSTERING	11

INNHOOLD	SIDE
INSTALLERING AV THE PROTECTOR SYSTEM™ (OPSJON)	12
SPESIELLE EGENSKAPER	12
TILBEHØR	12
RESERVEDELER	13-14
STELL AV ÅPNEREN	14
VEDLIKEHOLD AV ÅPNEREN	14
HAR DU ET PROBLEM?	15-16
BETJENING AV ÅPNEREN	17
TEKNISKE DATA	17

1 PORTTYPER

- A. Vippeport som bare har horisontalt skinner
- B. Vippeport med vertikalt og horisontalt skinner – krever spesialarm (**E, The Chamberlain Arm™**) og The Protector System (29 (9)). Kontakt forhandleren.
- C. Seksjonsport med buetformet skinner – Se 20B – kople portarmen. The Protector System (29 (9)) er påkrevet for porter på 2,5 m.
- D. Foldeport – krever spesialarm (**E, The Chamberlain Arm™**) og The Protector System (29 (9)). Kontakt forhandleren.
- E. The Chamberlain Arm™ for porttypene B og D.

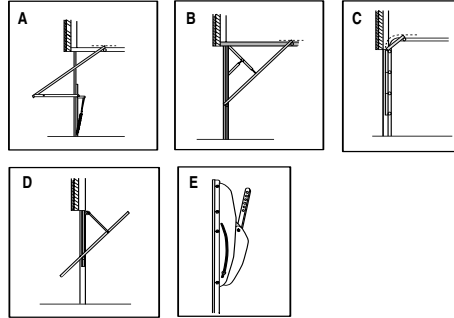

2 NØDVENDIG VERKTØY

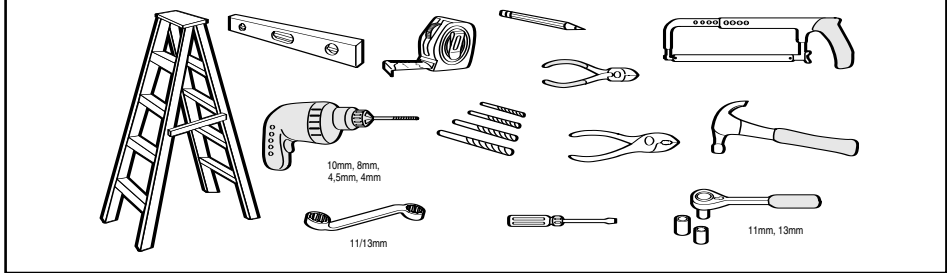

3 VEDLAGTE DELER

- | | |
|----------------------|----------------------------------|
| (1) Sekskantskrue | (11) Betongplugg |
| (2) Øyebolt | (12) Sikringsskive |
| (3) Låseskrue | (13) Sekskantmutter |
| (4) Treskruer | (14) Ringfeste |
| (5) Plateskruer | (15) Sekskantskrue |
| (6) Øyebolt | (16) Kontramutter |
| (7) Snor | (17) Metrisk selvgjengende skrue |
| (8) Håndtak | (18) Sekskantskrue |
| (9) Isolerte stifter | (19) Stoppebolt |
| (10) Plugg | |

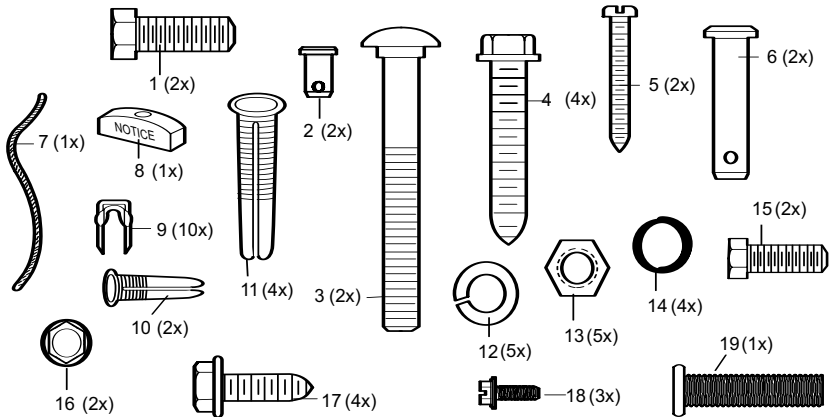

Før du begynner

- Undersøk veggen og taket over garasjeporten. Løpeskinnens festebrakett må monteres sikkert til bærende bygningslementer.
- Er det puss, kledning, forskaling e.l. utenpå taket i garasjen? I dette tilfellet er det eventuelt nødvendig med spesielle plugger eller andre festedeler (følger ikke med ved levering).
- Avhengig av garasjeportens konstruksjonstype kan det være nødvendig med en spesialportarm.
- Er garasjen utstyrt med en sidedør i tillegg til garasjeporten? Hvis det ikke er en sidedør i garasjen, anbefaler vi på det sterkeste å installere en ekstern nødutkopling, modell 1702EML.

4 Ferdig installert anlegg

Under montasje, installasjon og justering kan det være nyttig å ta en titt på bildet av et ferdig installert anlegg fra tid til annen.

- | | |
|----------------------------------|--|
| (1) Festedel | (9) Lysdeksel |
| (2) Feste for kabelføringstrinse | (10) Snor og håndtak for manuell utkopling |
| (3) Løper | (11) Buet portarm |
| (4) Skinne | (12) Rett portarm |
| (5) Kjede | (13) Portfeste og plate |
| (6) Takfeste | (14) Veggfeste |
| (7) Strømkabel | (15) Utkoplingsarm løper |
| (8) Åpner | |

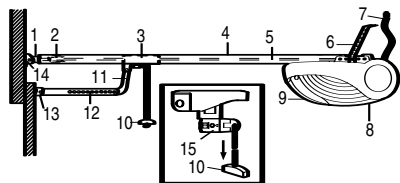

MONTASJE

Viktig! Hvis du har en "Canopy"-vippeport, må du i tillegg til denne bruksanvisningen også følge instruksene for montering av The Chamberlain Arm™ ved sammenbygging av skinnen.

5 Montasje av skinnen

Smør de innvendige sidene på skinnedelene med fett (1). Legg skinnedelene (2) på et flatt underlag før montering. Alle fire skinnedeler kan brukes om hverandre. Skyv skinnæavstiveren (3) på en av skinnedelene. Ved å skyve skinnæavstiveren over på neste skinnedel forbindes to skinnedeler med hverandre. Slå de to skinnedelene (4) lett mot et trestykke (5) til skinnedelene flukter. Gå frem på samme måte med de resterende skinnedelene.

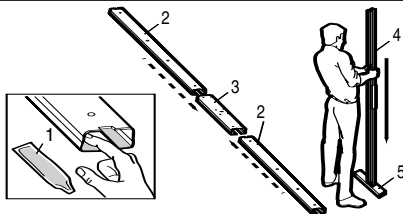

6 Installasjon av kjedet/tannremmen

Ta kjedet/tannremmen ut av kartongen og legg kjedet på gulvet (pass på at kjedet/tannremmen ikke vris).

A. Kjedde: Trykk stiftene på kjedelåsen (3) gjennom kjedeledet (4) og huller på bakre del av løperen (5). Trykk dekselet (2) over stiftene og inn på innsnittene. Skyv klemfjæren (1) over dekselet og inn på stiftinnsnittene til begge stiftene sitter godt fast.

B. Tannrem: Fest forbindelsesstykket (6) for løperen i åpningen (7) på løperen (8).

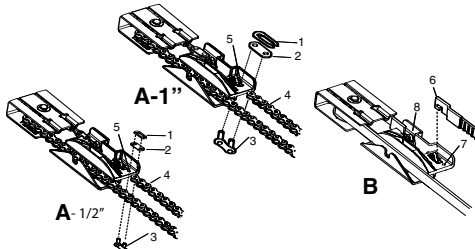

7 Innføring av kjedet i skinnen & montering av hodehylsen

Skyv rullebraketten (1) og den indre løperen (2) til den bakre delen (åpnerenden) av skinnesystemet (3), pass på at rullebraketten føres inn som vist i figuren med pilen (4) pekende mot skinnens fremre ende (hodeende) (5). Skyv braketten mot den fremre enden (hodeenden) av skinnen (5). Før festebolten (6) gjennom hodehylsebraketten (7). Skru fjærmutteren (8) og den flate underlagsskiven (9) løst på låseskruen. Før festebolten (6) til hodehylsesystemet (7) inn i innsnittet i rullebraketten (1). Skyv hodehylsesystemet (7) på skinnens fremre ende (hodeende) (10).

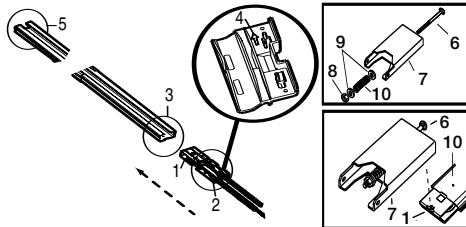

8 Festing av løperen til løpeskinnen

Skyv løperens ytterdel (1) på den bakre enden (åpner) av skinnene (2). Pass på at enden med utkoplingsarmen for løperen (3) peker i retning av åpneren. Skyv løperens ytterdel ned langs skinnen til den koples sammen med løperens innerdel.

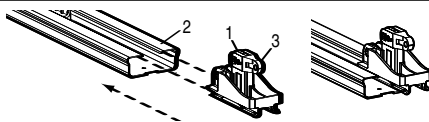

9 Festing av skinnen til åpneren og montering av kjedet/tannremmen

Hold kjedet (4) og tannremmen (5) til side og skyv skinnen (1) på underlaget (2) til skinnen sitter godt. Legg kjedet/tannremmen rundt tannhjulet (3).

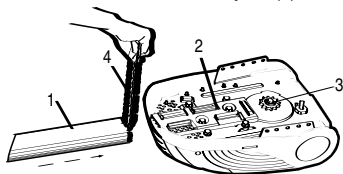

Kontrollér at tennene på tannhjulet griper ordentlig inn i kjedet/tannremmen.

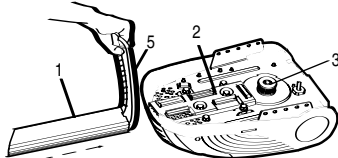

10 Festing av tannhjuldekselet

Legg tannhjuldekselet (1) på toppen av åpneren (2) og fest det ved hjelp av skruene (3).



11 Montering av hodehylsen

Skru fjærmutteren på festeboltene for hånd. Før spissen på en skrute trekker (1) inn i et av sporene i mutterringen (2) og fest den godt mot hodehylsen. Sett en åpen fastnøkkel (3) på den firkantede enden av fjærmutteren (4), dreii mutteren forsiktig ca. 1/4 omdreining i urviserens retning til mutterringen (2) løsner fra hodehylsen (5). Fjæren er nå innstilt til optimal kjedespennning, kjedet kan skli ned fra tannhjulet hvis det er for løst. Hvis kjedet skulle skli av, må fjærmutteren ettertrekkes ved å dreie

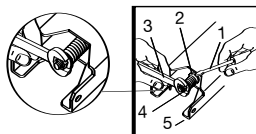

mutteren 1/2 omdreining i urviserens retning. **IKKE spenn kjedet for stramt.**

INSTALLASJON

Bruk beskyttelsesbriller når du arbeider over skulderhøyde for å hindre øyeskader.

Fjern alle eksisterende garasjeportlåser for å unngå å skade porten.

Fjern alle tau som er tilkopleet garasjeporten, før du installerer garasjeportåpneren, slik at du unngår personskade ved å bli hengende fast i disse.

Det anbefales å montere åpneren 2,1m eller mer over gulvhøyde dersom plassen tillater det.

12 Finn riktig plassering for veggfestet

Veggfestet må være godt festet til garasjens bærestruktur på veggen over porten eller i taket. Forsterk veggen eller taket med en 40mm planker hvis nødvendig. Dersom du ikke tar disse forhåndsreglene, kan det medføre at systemet for sikkerhetsreversering ikke fungerer som det skal.

Du kan enten feste veggfestet på veggen (1) over garasjeporten, eller i taket (3). Følg de instruksjonene som passer best for din garasje og port.

Lokaliser og merk av garasjeportens midtlinje (2) mens porten er lukket. Forleng linjen opp på veggen over porten. Åpne porten til banens høyeste punkt som vist. Trekk en kryssende linje horisontalt (4) på veggen 5cm over høyeste punkt. Denne høyden vil tillate svingeklaring for portens øverste kant.

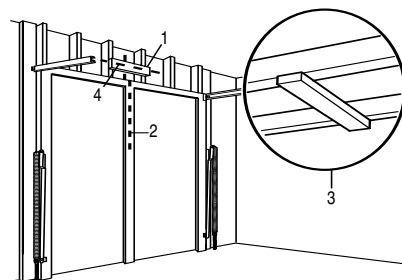

13 Installer veggfestet

MERKNAD: Ta hensyn til vertikalt midtpunkt og horisontale linjer fra skritt 12 for å plassere hodebraketten riktig.

A. **Veggmontering:** Sentrér braketten (1) på den vertikale hjelpelinjen (2) med brakettens nedre ende på den horisontale linjen (4) (pilen skal peke mot taket). Avmerk alle brakettens hull (5). Bor 4,5mm pilothull og fest braketten ved hjelp av treskruer (3).

B. **Takmontering:** Viderefør den vertikale hjelpelinjen (2) opp i taket. Sentrér braketten (1) på det vertikale merket under 150mm fra veggen. Pass på at pilen peker mot veggen. Avmerk alle brakettens hull (5). Bor 4,5 mm pilothull og fest braketten ved

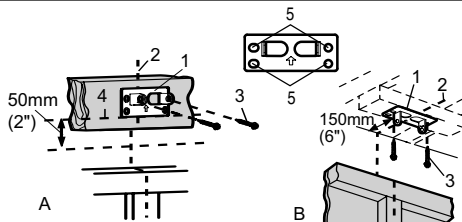

hjelp av treskruer (3). Ved montering i betongtak skal de vedlagte betongankrene (6) brukes.

14 Fest skinnen til veggfestet

Plasser åpneren på garasjegulvet under veggfestet. Bruk emballasjen til å beskytte dekkelet. Løft opp skinnen til hullene i hodehylsen og hullene i hodebraketten ligger over hverandre. Fest delene sammen ved hjelp av gaffelbolten (1). Før inn ringfestet (2) som sikring.

MERK: For at skinnen skal gå klar av torsjonsfjonne i leddporter, kan det være nødvendig å løfte åpneren opp på en midlertidig støtte. Åpneren må enten festes til en støtte eller holdes på plass av en annen person.

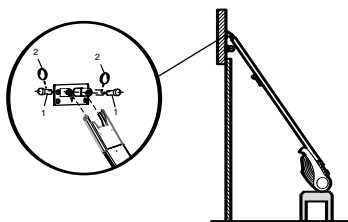

15 Finn riktig plassering for åpneren

MERK: En 25mm planke (1) er hendig når du skal finne den ideelle avstanden mellom porten og skinnen (hvis rommet over porten er tilstrekkelig).

Løft åpneren opp på en gardintrapp. Åpne garasjeporten. Legg en 25mm planke (1) flatt på toppen av garasjeporten, nær midtlinjen som vist. Hvil skinnen på planken.

Hvis den åpne porten støter bort i trallen, trekker du trallens utløserarm ned, slik at de indre og ytre seksjonene koples fra hverandre.

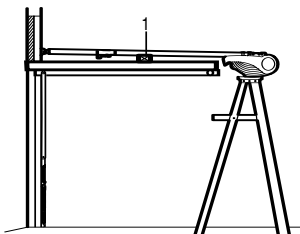

16 Heng opp åpneren

Åpneren må festes skikkelig til garasjens bærestruktur.

Tre typiske installasjoner vises. Din kan være annerledes. Takfestet (1) bør vinkles (Fig. A) for å gi skikkelig støtte. På ferdigbehandlede tak (Fig. B) må du feste en solid metallbrakett (ikke inkludert) (4) til takets bærebjelker før du installerer åpneren. Bruk vedlagte betongfester til montering i betongtak (Figur C).

Mål avstanden fra åpneren til bærebjelken på hver side av åpneren (eller tak).

Kutt begge delene av hengebraketten til riktig lengde. Flat ut den ene enden av hver brakett og bøy eller vri disse for å tilpasse festevinklene. **Prøv ikke å bøye ved brakett hullene.** Bor 4,5mm pilot hull i bærebjelkene (eller tak). Fest de flate endene av brakettene til støttene med treskruer (2).

Løft åpneren og fest den til hengebrakettene med skruer, låseskive og mutter (3). Kontroller at skinnen er sentrert over porten. FJERN den 25mm tykke planken. Betjen porten manuelt. Hvis porten treffer skinnen, må du heve veggfestet. Bruk skinnfett og smør skinnens nedre flate (5).

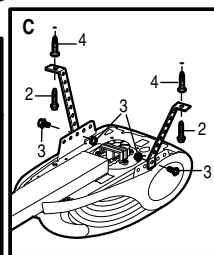
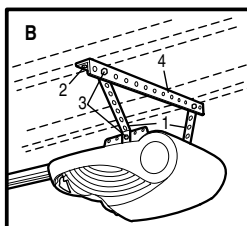
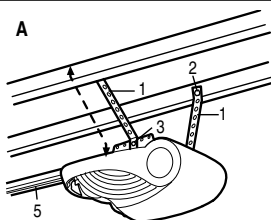

17 Festing av nødutløsningssnor & håndtak

Tre en ende av snoren (1) igjennom hullet i toppen av det røde håndtaket slik at «NOTICE» [oppmerksom] kan leses riktig vei som vist (3). Fest med en halvstikk-knute (2). Knuten bør være minst 25mm fra enden av snoren for å hindre at den glipper. Tre den andre enden av snoren igjennom hullet i utløserarmen på den ytre trallen (4). Juster snorlengden slik at håndtaket er 1,8m over gulvet. Sikre med en halvstikk-knute.

MERK: Dersom det er nødvendig å klippe av snoren, må du smelte den avkuttete enden med en fyrstikk eller lighter, slik at snoren ikke blir frynsete.

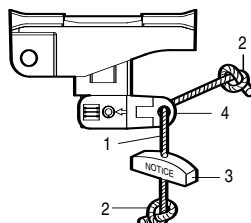

Strømtilkopling

FOR Å UNNGÅ VANSKELIGHETER UNDER INSTALLASJONEN, SKAL PORTÅPNEREN FØRST SLÅS PÅ NÅR DET GIS UTTRYKkelig BESKJED OM DET I BRUKSANVISNINGEN.

Åpneren må kun tilkoples via en forskriftsmessig installert stikkontakt.

18 Installere lyspæren og dekslet

Sett en lyspære med en styrke på maks. 40 watt (230V, E27 - lyspærer er ikke inkludert) i sokkel (1). Sporene i dekslet (2) settes i tappene (3) fra vestre side som vist. Lukk dekslet ved å trykke de øvre hjørnene forsiktig inn slik at klaffene (4) kommer inn i sporene (5).

Når pæren skal skiftes trykker man inn de øvre hjørnene av dekslet slik at klaffene frigjøres. Dekselet åpner seg og er hengslet i bunnen.

Lysset vil slås på og vil lyse i 2-1/2 minutt hvis strømmen er koplet til. Etter 2-1/2 minutt slås det av automatisk.

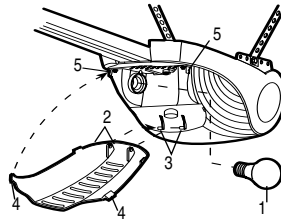

19 Montering av portfestet

Hvis garasjen har en vippeport med vertikal løpeskinne, kreves ombygging med en spesialportarm. I dette tilfellet skal bruksanvisningen som følger med den nye portarmen, følges. Vær forsiktig når spesialportarmen pakkes ut og monteres, pass på at fingrene ikke kommer i nærheten av glidende deler.

MERKNAD: Horisontal og vertikal forsterkning er nødvendig for garasjeporter med lav vekt.

Montasje av seksjonsport eller én-dels port:

Portfestet (1) er utstyrt med festehull på venstre og høyre side. Hvis installasjonen krever festehull oppe og nede, skal portfestet og portfesteplaten (2) brukes som vist i figuren.

1. Sett portfestet (med eller uten festeplaten, avhengig av hva som behøves) i midten oppe på toppen av portens innside som vist i figuren. Avmerk hullene.
 - A. Én-dels port eller seksjonsport med én løpeskinne: Monter portbeslaget på innsiden og på toppen av porten.
 - B. Seksjonsport med to horisontale løpeskinner: Monter portbeslaget 150 - 250mm under portens øvre kant.
2. **A. Trepport**

Bor hull med en diameter på 8mm og fest portfestet ved hjelp av mutter, sikringsskive og låseskrue (3).

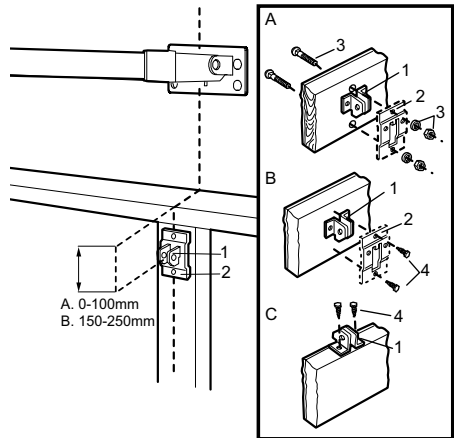

B. Metallport

Festes med plateskruer (4).

C. Én-dels port - alternativ

Festes med plateskruer (4).

20 Montering av portarmen

A. MONTERING AV ÉN-DELS PORTER:

Fest den rette (1) og buede (2) portarmen til hverandre med størst mulig lengde (med overlapping på to eller tre hull) ved hjelp av de vedlagte forbindelseselementene (3,4,5). Mens porten er lukket skal nå den rette portarmen (1) festes til portfestet ved hjelp av øyebolten (6) og sikres med ringfestet (7). Ta løperens inner- og ytterdel fra hverandre. Skyv løperens ytterdel tilbake i retning av åpneren og fest den buede portarmen (2) til festehullet i løperen (8) ved hjelp av øyebolten (6). Porten må eventuelt løftes litt opp for at dette skal være mulig. Sikre med ringfestet (7).

MERKNAD: Ved innstilling av endebryteren for portstillingen 'ÅPEN' må ikke porten helle nedover i helt åpen stilling. Selv en lett helling nedover (9) vil føre til unødige rykkende bevegelser ved åpning hhv. ved lukking av porten fra helt åpen stilling.

B. MONTERING AV SEKSJONSPORTER:

Fest porten som vist i figur B og gå deretter videre til skritt 21.

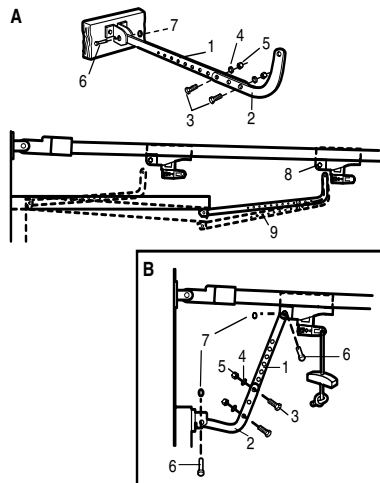

21 Montering av veggkonsollen

Installér veggkonsollen slik at man kan se garasjeporten, men utenfor området rundt porten og portskinnene samt utenfor barns rekkevidde, minst 1,5m over bakken.

Ved misbruk av portåpneren kan det oppstå alvorlige personskader når garasjeporten går opp eller ned. Barn må ikke få lov til å betjene veggkonsollen eller fjernkontrollen.

For sikkerhets skyld skal advarselen festes permanent ved siden av veggkonsollen.

På baksiden av veggkonsollen (2) sitter det to skruklemmer (1). Fjern isolasjonen fra ringeledningen (4) opp til ca. 6mm. Skill lederne så langt fra hverandre at den rød/hvite lederen kan koples til RED-skruklemmen (RED) (1) og den hvite lederen kan koples til WHT-skruklemmen (2).

Monter veggkonsollen til en av garasjens innervegger ved hjelp av de vedlagte plateskruene (3). I tørrvegg skal det bores hull med en diameter på 4mm og brukes plugger. Vi anbefaler å montere veggkonsollen ved siden av garasjens sidedør og utenfor barns rekkevidde.

Før ringeledningen langs veggen og over taket frem til portåpneren. For å feste ledningen skal det brukes isolerte stifter. Hurtigkopplingsklemmene på mottakeren sitter bak dekslet til åpnerens lys. Ringeledningen skal koples til klemmene som følger: Rød-hvit til rød og hvit til hvit (5).

Betjening av tasten

For å åpne hhv. lukke porten trykkes tasten én gang. For å stoppe porten mens den er i bevegelse trykkes tasten på nytt.

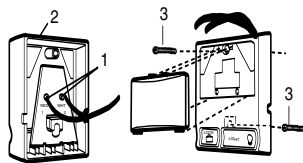

(Models 800A, 1000A)

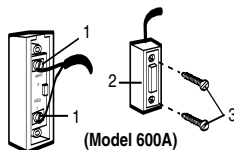

(Model 600A)

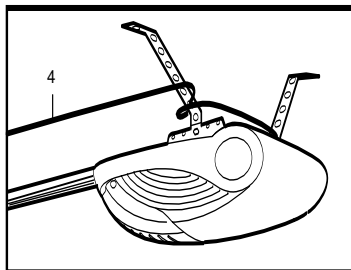
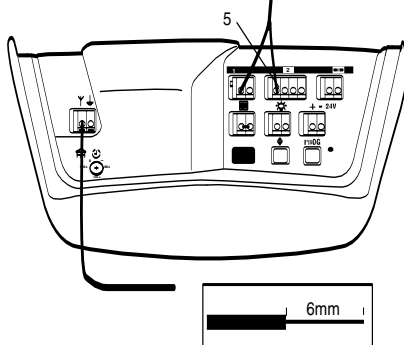

22 Programmering av åpneren og fjernkontrollen

Garasjeportåpneren må kun aktiveres hvis garasjeporten er fullt synlig, hvis det ikke befinner seg hindringer i nærheten og hvis åpneren er innstilt riktig. Ingen må gå inn i eller ut av garasjen mens garasjeporten går opp eller ned. Ikke la barn betjene trykkastene (hvis montert) eller fjernkontrollen og ikke la barn leke i nærheten av garasjeporten.

Mottakeren og fjernkontrollen for garasjeportåpneren er programmert til den samme koden. Ved kjøp av annet fjernkontrolltilbehør må garasjeportåpneren programmeres tilsvarende, slik at den samsvarer med den nye fjernkontrollkoden.

Programmering av mottakeren til ekstra fjernkontrollkoder ved hjelp av den oransje programmeringstasten.

1. Trykk og slipp opp den oransje programmeringstasten på åpneren. Programmeringsindikatoren lyser konstant i 30 sekunder (1).
2. Hold trykkastan på fjernkontrollen som skal brukes til å betjene garasjeporten, inntrykket i 30 sekunder (2).
3. Slipp opp trykkastan når lyset på åpneren blinker. Koden er nå programmert. Hvis det ikke er satt i en lyspære, høres to klikk (3).

Programmering med multifunksjonsveggkonsollen:

1. Hold trykkastan på fjernkontrollen som skal brukes til å betjene garasjeporten, inntrykket (4).
2. Hold samtidig LIGHT-tasten på multifunksjonsveggkonsollen inntrykket (5).
3. Hold begge tastene fortsatt inntrykket og trykk samtidig den store trykkastan på multifunksjonsveggkonsollen (hold alle tre taster inntrykket) (6).
4. Slipp opp alle tastene når lyset på åpneren blinker. Koden er nå programmert. Hvis det ikke er satt i en lyspære, høres to klikk (7).

Åpneren vil nå aktiveres når trykkastan på fjernkontrollen trykkes. Hvis trykkastan på fjernkontrollen slippes opp før åpnerens lys blinker, er ikke koden programmert i åpneren.

Sletting av alle fjernkontrollkoder

For å deaktivere uønskede koder, må først alle koder slettes: Trykk den oransje programmeringstasten på åpneren helt til den belyste programmeringsindikatoren slukker (ca. 6 sekunder). Alle tidligere programmerte koder er nå slettet. Nå må hver fjernkontroll og hvert nøkkelløse inngangssystem du ønsker å bruke, programmeres på nytt.

3-kanals håndsender:

Hvis det følger en håndsender med garasjeportåpneren, er den store tasten fra fabrikkens

side programmert til å betjene porten. Andre trykkaster på en 3-kanals rullekode-håndsender eller mini-håndsender kan programmeres til å betjene denne eller andre rullekode-garasjeportåpnerne.

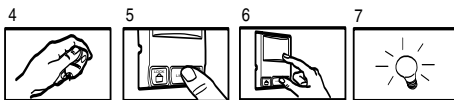
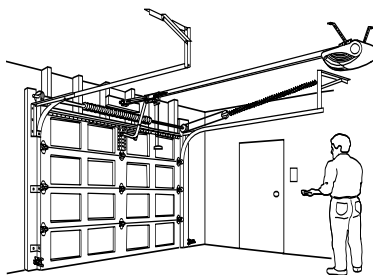
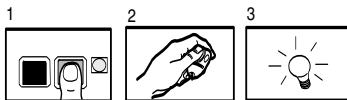
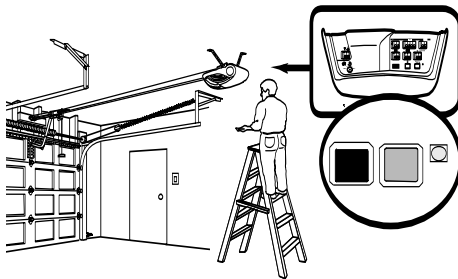

23 Åpne-/ lukke/ stopp-funksjon

(kun med multifunksjons-veggkonsoll)

Håndsenderen kan programmeres slik at den betjener en port ved hjelp av alle de 3 tastene: Den venstre tasten åpner kun porten, den midtre tasten lukker kun porten og den høyre tasten stopper porten. Disse funksjonene innstilles som følger:

1. Trykk den venstre tasten på håndsenderen og hold den inntrykket, porten må være lukket.
2. Trykk sperretasten (Lock) på veggkonsollen og hold den inntrykket.
3. Trykk den store trykkastan på veggkonsollen og hold den inntrykket.

Slipp opp alle tastene når portåpnerens lys begynner

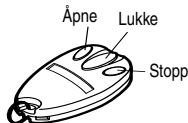

å blinke. Test funksjonen ved å trykke den venstre (åpne) tasten på håndsenderen. Porten skal nå åpne. Trykk tasten på nytt når porten er åpen – nå skal ingenting skje. Trykk den midtre tasten (lukke), porten skal nå lukke. Trykk den høyre tasten (stopp) mens porten er i bevegelse, porten skal nå stanse øyeblikkelig.

24 Programmering av det nøkkeløse inngangssystemet

Portåpneren må kun betjenes når porten er fullt synlig, uten hindringer og riktig justert. Ingen må gå inn i eller ut av garasjen mens porten går opp eller ned. Ikke la barn bruke trykkastene eller fjernkontrollene og ikke la barn leke i nærheten av porten.

MERKNAD: Det nye nøkkeløse inngangssystemet må programmeres for betjening av garasjeportåpneren.

Programmering av mottakeren til ekstra fjernkontrollkoder ved hjelp av den oransje programmeringstasten:

1. Trykk og slipp opp den oransje programmeringstasten (1) på åpneren. Programmeringsindikatoren lyser konstant i 30 sekunder.
2. Innen 30 sekunder skal det nå legges inn et firesifret personlig identifikasjonstall (PIN), som du selv velger, via tastaturet (2); hold deretter ENTER-tasten inntrykket.
3. Slipp opp tasten når lyset på åpneren blinker (3). Koden er nå programmert. Hvis det ikke er satt i en lyspære, høres to klikk.

MERKNAD: Denne programmeringsprosessen krever to personer hvis det nøkkeløse inngangssystemet allerede er montert utenfor garasjen.

Programmering med multifunksjonsveggkonsollen:

4. Legg inn et firesifret personlig identifikasjonstall (PIN), som du selv velger, via tastaturet og hold deretter ENTER-tasten inntrykket.
5. Fortsett å holde ENTER-tasten inntrykket og trykk samtidig også LIGHT-tasten på multifunksjonsveggkonsollen.
6. Hold ENTER- og LIGHT-tastene fortsatt inntrykket og trykk samtidig den store trykkasten på multifunksjonsveggkonsollen (hold alle tre taster inntrykket).

7. Slipp opp alle tastene når lyset på åpneren blinker. Koden er nå programmert. Hvis det ikke er satt i en lyspære, høres to klikk.

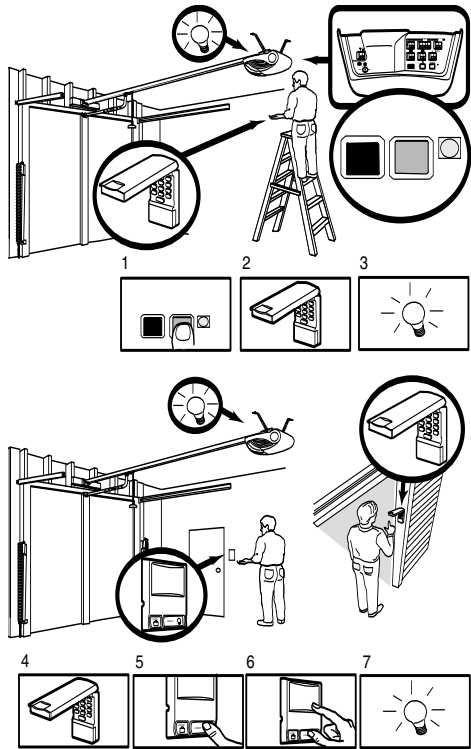

25 Betjening av veggkonsollen MULTIFUNKSJONS-VEGGKONSOLL

For å åpne hhv. lukke porten skal den store trykkasten (1) trykkes en gang. For å stoppe porten når den er i bevegelse, skal tasten trykkes på nytt.

Betjening av belysningen

Trykk lysknappen for å slå åpnerens lys på og av. Når porten er i bevegelse har knappen ingen innflytelse på åpnerens lys. Hvis du slår på lyset og deretter aktiverer åpneren, forblir lyset påslått i 2 1/2 minutter. Trykk knappen på nytt for å slå av lyset raskere enn dette. Intervallet på 2 1/2 minutter kan endres til 1 1/2, 3 1/2 eller 4 1/2 minutter som følger: Trykk Lock-knappen og hold den inntrykket helt til lyset blinker (ca. 10 sekunder). Et enkelt blink indikerer at tidsuret er innstilt til 1 1/2 minutt. Hvis du gjentar prosedyren, blinker lyset to ganger og tidsuret er innstilt til 2 1/2 minutt. Gjenta prosedyren på nytt for å innstille et intervall på 3 1/2 minutt etc., opp til maksimumsinnstillingen med fire blink og 4 1/2 minutter.

Sperrefunksjon

Ved hjelp av sperrefunksjonen kan betjening av porten via håndsendere sperres. Fra veggkonsollen, den eksterne utkoplingen og betjeningsinnretningene i det nøkkeløse inngangssystemet kan porten imidlertid fortsatt betjenes.

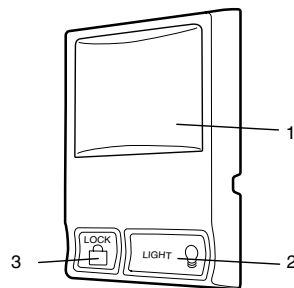

For å aktivere sperren skal tasten (3) med påskriften LOCK trykkes i to sekunder. Så lenge sperrefunksjonen er aktivert, blinker den store trykkasten.

For å oppheve sperren skal LOCK-tasten holdes inntrykket i to sekunder igjen. Den store trykkasten slutter å blinke. Sperren oppheves også alltid når programmeringstasten på portåpneren aktiveres.

JUSTERING

26 Innstilling av endebryterne

TEndebrytere tjener til å stoppe porten på bestemte punkter i portens bevegelsesstrekning når porten har nådd ønsket åpnings- hhv. lukkeposisjon.

Programmering av endebryterne utføres som følger:

1. Hold den sorte tasten (1) inntrykket til den gule LED'en (3) begynner å blinke sakte; slipp deretter opp tasten.
2. Hold den sorte tasten (1) inntrykket til porten har nådd ønsket portstilling 'ÅPEN'. Justér portens stilling ved hjelp av den sorte (1) og oransje (2) trykk-tasten. Med den sorte tasten beveges porten OPPOVER, med den oransje tasten beveges porten NEDOVER.
3. Trykk den programmerte fjernkontrollen (4) eller den store trykk-tasten på veggkonsollen som følger med portåpneren. På denne måten innstilles endebryteren for portstillingen 'ÅPEN'. Porten lukkes da helt ned til gulvet og beveges deretter helt opp til portstillingen 'ÅPEN'.
Endebryterinnstillingene er nå programmert.

Kontrollér at porten åpner langt nok for det aktuelle kjøretøyet. Tilpass porten om nødvendig.

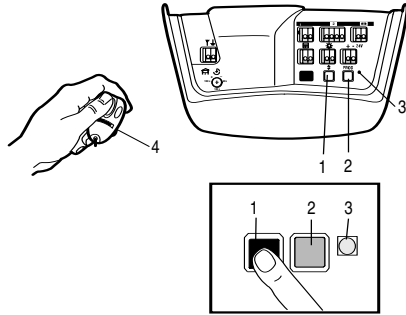

4. Når endebryterne er programmert, slutter LED'en (3) å blinke.

Hvis porten stopper eller reverserer før den har nådd gulvet, må skrittene 1-3 straks utføres på nytt. Hvis endebryterne allikevel ikke innstilles riktig, følg instruksene for manuell innstilling av endebryterne under avsnittet "Har du et problem?", punkt 15.

27 Innstilling av kraften

Kraften, som måles på portens lukkekant, må ikke overskride 400N (40kg). Hvis lukkekraften måles til mer enn 400N, må Protector System installeres, se skritt 29.

Trykk-tasten for innstilling av kraften sitter under lysdekslet. Ved programmering av kraften innstilles den kraften som behøves for å åpne og lukke porten.

1. Under dette sitter den oransje tasten (2).
2. Trykk den oransje tasten (2) to ganger for å gå inn i kraftinnstillings-modus. LED'en (3) blinker raskt.
3. Trykk den programmerte fjernkontrollen (4) eller den store trykk-tasten på veggkonsollen som følger med portåpneren. Porten beveges ned til portstillingen 'LUKKET'. Trykk fjernkontrollen (4) på nytt, porten beveges da helt opp til portstillingen 'ÅPEN'.

LED'en (3) slutter å blinke når kraften er programmert. Porten må gå gjennom en komplett syklus oppover og nedover for at kraften skal innstilles riktig. Hvis anlegget ikke er i stand til å åpne eller lukke porten

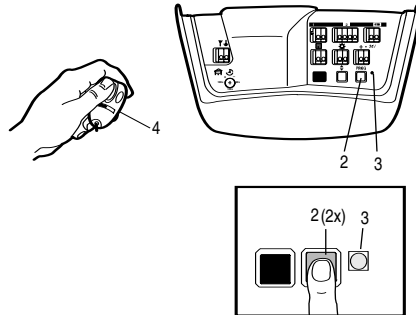

helt, skal det kontrolleres om porten er skikkelig balansert og om den sitter fast et sted.

Før korrekt og endelig innstilling av endebryterne MÅ kraften være programmert.

28 Kontroll av sikkerhetsreverseringssystemet

Kontrollen av sikkerhetsreverseringssystemet er svært viktig. Garasjeporten må reversere når den berører en 40mm høy hindring som ligger flatt på garasjegelvet. Hvis åpneren ikke er innstilt riktig, kan det oppstå alvorlige personskader når garasjeporten lukkes. Reverseringskontrollen og eventuelt nødvendige justeringer skal utføres en gang i måneden.

Fremgangsmåte: Legg en 40mm høy hindring (1) på gulvet under garasjeporten. Kjør porten nedover. Porten må reversere når den treffer hindringen. Hvis porten stopper når den treffer hindringen, må denne fjernes og skritt 26, Innstilling av endebryterne, utføres på nytt. **Gjenta deretter testen.**

Hvis porten reverserer når den treffer den 40mm høye hindringen, skal hindringen fjernes og porten lukkes og åpnes helt en gang. Porten må ikke reversere når

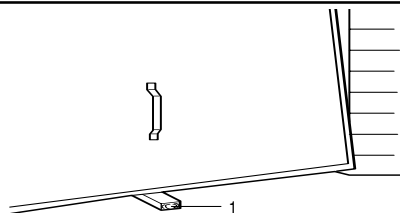

den kommer til portstillingen 'Lukket'. Hvis porten reverserer, må skrittene 26 og 27, Innstilling av endebryterne/Innstilling av kraften, utføres på nytt. Også den automatiske sikkerhetsreverseringen må testes på nytt.

Når det legges en vekt på 20kg midt på porten, må porten beveges maksimum 500mm oppover.

29 Installering av "Protector System™"

(se Tilbehør)

Dette ekstrastyret skal installeres for alle Canopy-vippeporter, vippeporter med vertikalt og horisontalt skinner, for porter over 2,5m og hvis lukkekraften som måles ved portens nedre kant er over 400N (40kg).

Etter at du har installert og justert åpneren, kan du installere ekstrastyret kalt **The Protector System™**. Det medfølger egne instruksjoner med dette utstyret.

The Protector System er en sikkerhetsanordning som ytterligere sikrer småbarn mot å bli klemt under garasjeporten.

Systemet bruker en usynlig stråle som, når denne blir brutt, reverserer porten dersom denne er i ferd med å

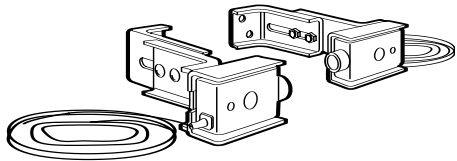

lukke seg, eller hindrer denne i å lukke seg dersom den er åpen. **Dette ekstrastyret anbefales på det sterkeste for familier med småbarn.**

Merknad: Åpneren gjenkjenner automatisk Protector System™ når det er installert. Åpneren lukker kun hvis sensorene er justert riktig.

30 Spesialutstyr

1. Tilkopling for dør i porten

Åpne lysdekslet. Bak dekslet sitter det ekstra hurtigkopplingsklemmer. Kople ringledningen til hurtigkopplingsklemmene 1 og 2.

2. Blinklystilkopling

Blinklyset kan installeres hvor som helst. Kople de tilsvarende ledningene til hurtigkopplingsklemmene 3 og 4. Klemme 4 er jordet.

3. Den automatiske lukkefunksjonen (Timer to Close) kan innstilles ved å dreie bryteren tilsvarende tidsperioden som ønskes. Hvis Chamberlain-lysbarrieren „The Protector System“ er installert, skal den automatiske lukkefunksjonen først innstilles etter at lysbarrieren er installert.

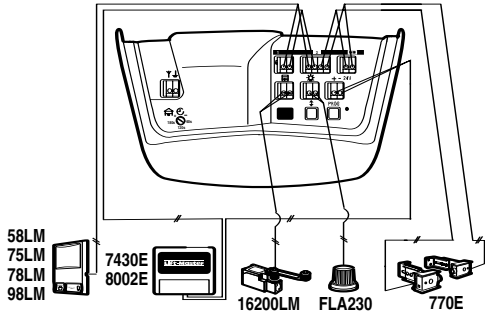

31 Ekstrautstyr

- (1) Modell 94330E Enkel fjernkontroll
- (2) Modell 94333E 3-kanals fjernkontroll
- (3) Modell 94335E Mini-fjernkontroll med 3 funksjoner
- (4) Modell 9747E Nøkkelfritt innkomsystem
- (5) Modell 78LM Flerfunksjons portkontrollpanel
- (6) Modell 75LM Belyst veggkonsoll
- (7) Modell 98LM Veggkonsoll med bevegelsesmelder
- (8) Modell 760E Utendørs nøkkellås
- (9) Modell 1702E Nødåpningsslås
- (10) Modell 770E The Protector System™
- (11) Modell FLA230 Blinklys-sett
- (12) Modell 1703E Portarm - The Chamberlain Arm™

- (13) Modell 16200LM Portbryter på porten
- (14) Modell MDL100LM Lås for mekanisk port
- (15) Modell EQL01 Hurtigutkobling for dørhåndtak 2,5m
- Modell EQL02 Hurtigutkobling for dørhåndtak 4,0m
- (16) Modell 9-13-1 Portforsterkelsesbrakett

TILKOPPLINGSVEILEDNING FOR TILBEHØR

Nøkkelfbryter – Tilkoples åpnerens tilkopplingsklemmer: rød-1 og hvit-2

Protector System™ – Tilkoples åpnerens tilkopplingsklemmer: hvit-3 og grå-4

Veggkonsoll – Tilkoples åpnerens tilkopplingsklemmer: rød-1 og hvit-2

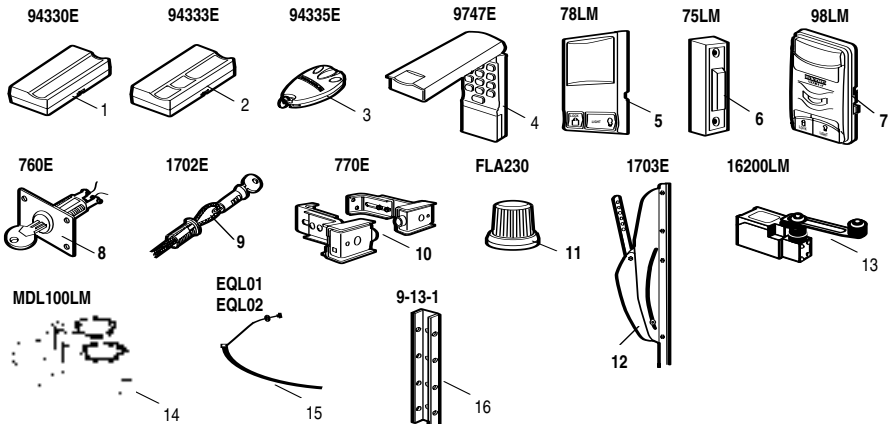

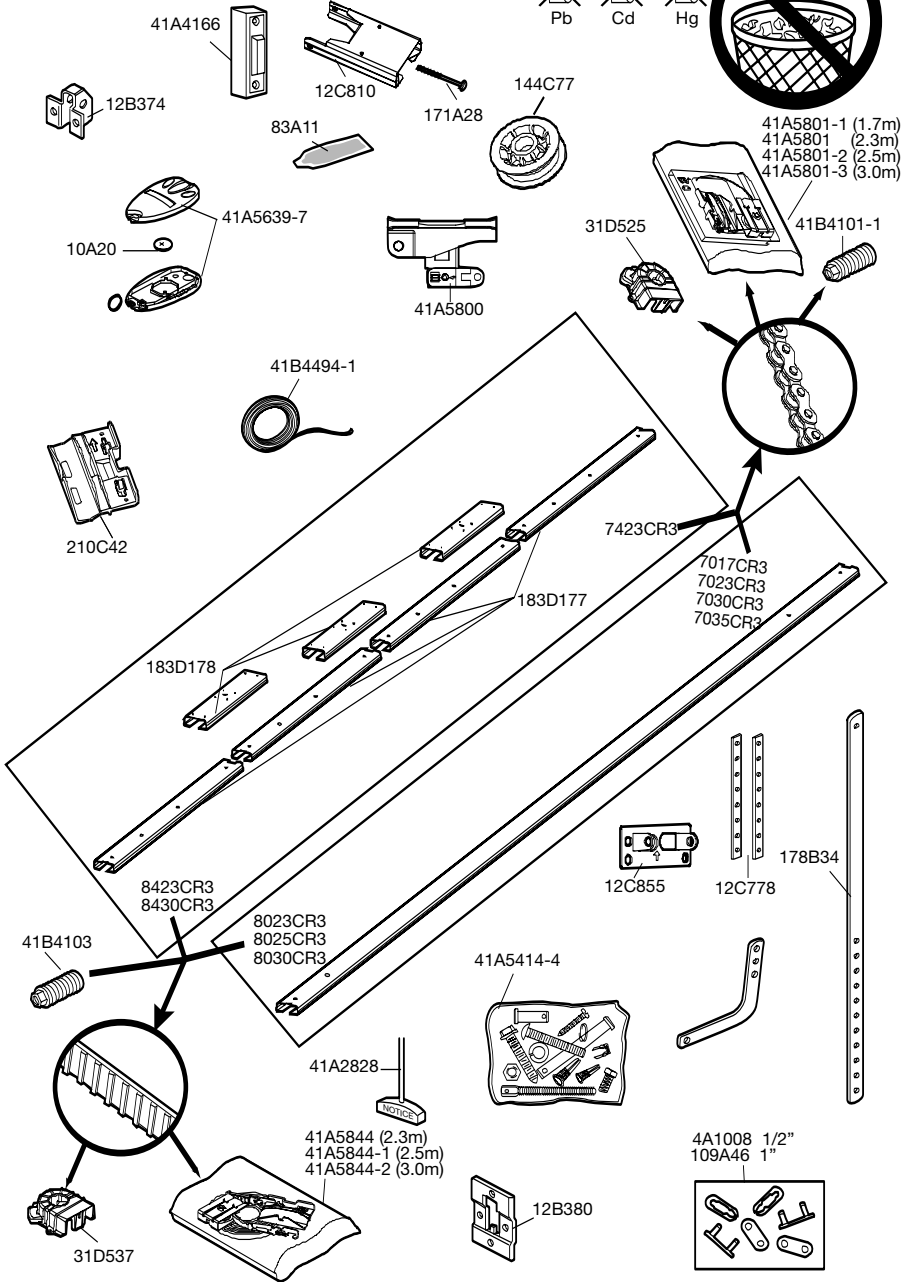

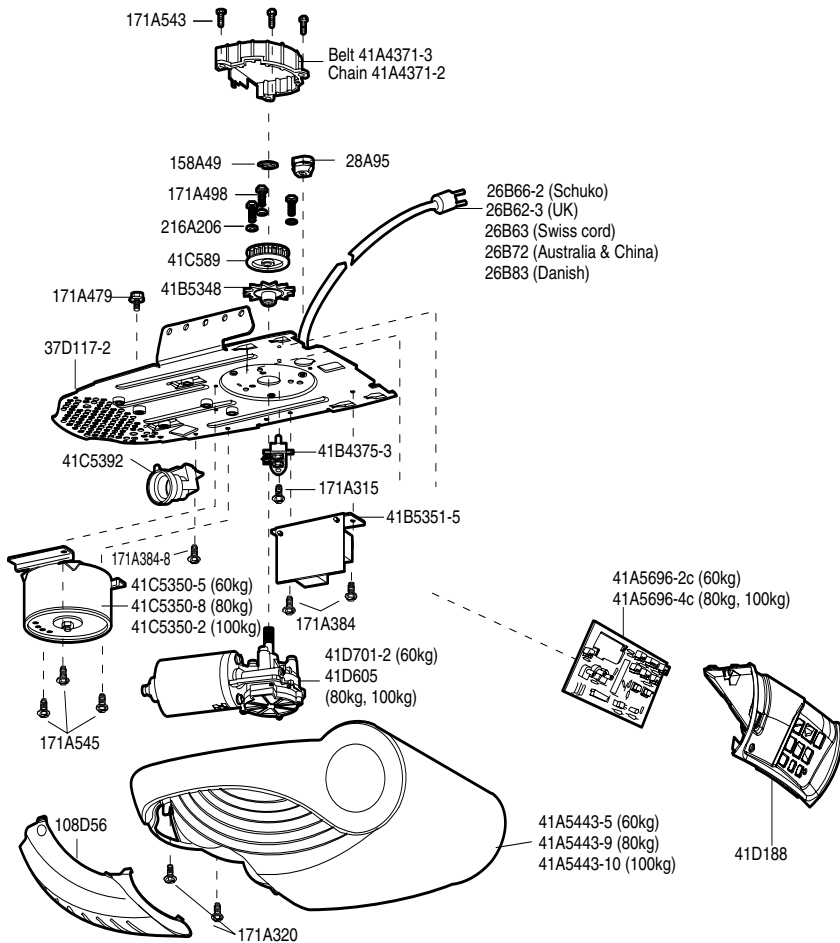

STELL AV ÅPNEREN

Hvis åpneren er installert på riktig måte, skal den fungere problemfritt med minimalt vedlikehold. Åpneren trenger ikke ekstra smøring.

Begrensnings- og kraftjustering: Disse innstillingene skal kontrolleres og innstilles tilsvarende etter montering. Værforholdene kan gjøre mindre justeringer av garasjeportåpneren nødvendig, slik at enkelte etterjusteringer kan kreves spesielt i det første driftsåret.

Nærmere informasjon om *begrensnings- og kraftjustering* er å finne på side 11. Følg anvisningene nøyte og **gjenta sikkerhetsreverseringstesten etter hver justering.**

Fjernkontrollens sender: Fjernkontrollen kan festes til

bilens solskjerm ved hjelp av den vedlagte klemmen. Se under "Tilbehør" ved kjøp av ekstra fjernkontroller for biler som bruker den samme garasjen. Nye fjernkontroller må programmeres i åpneren.

Fjernkontrollens batteri: Liutimbatteriene skal holde i opp til 5 år. Skift ut batteriene hvis fjernkontrollens rekkevidde reduseres.

Utskiftning av batteriene: For å skifte ut batteriene skal batterirommet åpnes ved hjelp av en skrutrekk eller klemme. Sett i batteriene med pluss-siden opp. Sett i dekselet igjen og klem det på plass på begge sider. Ikke kast de brukte batteriene som husholdningsavfall. Ta med batteriene til et tilsvarende innsamlingspunkt.

VEDLIKEHOLD AV ÅPNEREN

En gang månedlig:

- **Gjenta sikkerhetsreverseringstesten.** Utfør alle nødvendige justeringer.
- **Betjen porten manuelt.** Hvis porten ikke er i likevekt eller er treg, ta kontakt med et kvalifisert garasjeportverksted.
- **Kontrollér at porten åpner og lukker fullstendig.**

Innstill om nødvendig begrensningsen og/eller kraften.

En gang årlig:

- **Smør portens trinser, lagre og hengsler.** Åpneren trenger ingen ekstra smøring. Ikke smør portens løpeskinner!
- **SMØR LØPEREN OG SKINNENE.**

HAR DU ET PROBLEM?

1. Åpneren fungerer hverken med veggkonsollen eller med fjernkontrollen:

- Er strømtilførselen til åpneren i orden? Kople en lampe til stikkkontakten. Hvis den ikke fungerer, må sikringsboksen eller avbryteren kontrolleres.
- Er alle portlåser åpnet? Les advarslene på side 1 i monteringsveiledningen.
- Ligger det mye snø eller is under porten? Porten kan ha frosset fast i bakken. Fjern alle hindringer.
- Fjæren i garasjeporten kan ha røket. Sørg for at fjæren skiftes ut.

2. Åpneren fungerer med fjernkontrollen, men ikke med veggkonsollen:

- Lyser veggkonsollen? Hvis ikke, kople ringeledningen fra åpnerens klemmer. Kortslett deretter de røde og hvite klemmene ved å berøre begge klemmene samtidig med en ledningsbit. Hvis åpneren fungerer, skal det kontrolleres om det er en ledningsforbindelse i veggkonsollen som er defekt, om det er kortslutning i en av ledningsklemmene eller om en av ledningen har røket.
- Er alle ledningsforbindelser i orden? Les side 8 på nytt.

3. Åpneren fungerer med veggkonsollen, men ikke med fjernkontrollen:

- Skift om nødvendig ut batteriet.
- Hvis systemet har to eller flere fjernkontroller og bare en av disse virker, utfør avsnittene 22 og 24 på nytt: "Programmering av åpneren og fjernkontrollen", "Programmering av det nøkkelløse inngangssystemet".
- Blinker veggbryteren? I dette tilfellet er åpnerens sperrefunksjon aktivert. Hvis du har en multifunksjons-veggkonsoll, hold sperretasten inntrykket i to sekunder, slik at veggbryteren slutter å blinke.

4. Fjernkontrollens rekkevidde er for liten:

- Er det satt i et batteri?
- Plassér fjernkontrollsenderen på et annet sted i bilen.
- Garasjeporter av metall, metallfolie-isolasjon og metallkledte fasader reduserer fjernkontrollsenderens aktiveringsavstand.

5. Porten reverserer uten synlig årsak og lyset på åpneren blinker ikke:

- Er det noe som hindrer porten? Trekk i utkoplingshåndtaket. Betjen porten manuelt. Hvis porten ikke er i likevekt eller sitter fast, ta kontakt med en fagperson.
 - Fjern eventuell is og snø fra garasjegulvet der hvor porten vanligvis lukker.
 - Utfør avsnittene 26 og 27 på nytt: "Innstilling av endebryterne", "Innstilling av kraften".
- Gjenta sikkerhetsreverseringstesten etter at justeringsarbeidene er avsluttet.

6. Porten reverserer uten synlig årsak og lyset på åpneren blinker i 5 sekunder etter reversering:

Kontrollér Protector System™ (lysporten) (hvis dette tilbehøret er installert). Hvis LED'en blinker, må plasseringen korrigeres.

7. Støy fra åpneren som oppfattes som forstyrrende av husets beboere:

Hvis det vanlige driftsstøynivået forårsaker problemer i nærheten av boligrom, anbefaler vi å installere vibrasjonsdempningsutstyret 41A3263. Dette utstyret er utviklet for å eliminere resonanseffekten og er enkelt å installere.

8. Garasjeporten åpner og lukker av seg selv:

Kontrollér om knappen på fjernkontrollen har satt seg fast.

9. Porten stopper, men lukkes ikke helt igjen:

Utfør avsnittet 26 på nytt: "Innstilling av endebryterne". Etter enhver justering av portarmens lengde, lukkekraften eller endebryteren for portstillingen "LUKKET", må den automatiske sikkerhetsreverseringen testes på nytt.

10. Porten åpner, men lar seg ikke lukke:

- Kontrollér Protector System™ (lysporten) (hvis dette tilbehøret er installert). Hvis LED'en blinker, må plasseringen korrigeres.
- Hvis lyset på åpneren ikke blinker og det dreier seg om et nytt anlegg, skal avsnittene 26 og 27 utføres på nytt: "Innstilling av endebryterne", "Innstilling av kraften".

Gjenta sikkerhetsreverseringstesten etter at justeringsarbeidene er avsluttet.

HAR DU ET PROBLEM?

11. Lyset på åpneren slås ikke på:

Skift ut lyspæren (24V/21W max.). Defekte pærer skal skiftes ut mot standard lyspærer.

12. Åpneren knirker:

Det er mulig at porten ikke er i likevekt eller at fjærene har røket. Lukk porten og bruk den manuelle utkoplingsnoren med håndtaket til å kople fra løperen. Åpne og lukk porten for hånd. En port som er i god likevekt kan stoppe på et hvilket som helst punkt i bevegelsesstrekningen, da den støttes fullt og helt opp av fjærene. Hvis dette ikke er tilfellet, ta kontakt med en fagforhandler for å få rettet opp problemet.

13. Motoren brummer litt, men fungerer ikke:

- Det er mulig at garasjeportens fjær har røket. SE OVENFOR.
- Hvis dette problemet oppstår ved førstegangs idriftsettelse av åpneren, er porten låst. Åpne portens lås.

Gjenta sikkerhetsreverseringstesten etter at justeringsarbeidene er avsluttet.

14. Åpneren fungerer ikke grunnet strømbrudd:

- Trekk håndtaket på den manuelle utkoplingsnoren nedover for å kople fra løperen. Porten kan nå åpnes og lukkes for hånd. Når anlegget har strøm igjen, skal det manuelle utkoplingshåndtaket trekkes rett bakover. Neste gang åpneren aktiveres, kopler løperen seg på igjen.
- Ved hjelp av en utvendig hurtigfrakoplingsinnretning, som leveres som tilbehør, kan løperen frakoples fra utsiden av garasjen i tilfelle strømbrudd.

15. Manuell innstilling av endebryterne:

1. Hold den sorte trykkasten inntrykket til den gule LED'en begynner å blinke sakte og slipp deretter opp tasten igjen.
2. Justér trykkastene. Med den sorte tasten beveges porten OPPOVER, med den oransje tasten beveges porten NEDOVER.

Kontrollér at porten er åpnet langt nok for det aktuelle kjøretøyet.

3. Trykk fjernkontrollen eller veggkonsollen. På denne måten innstilles endebryteren for portstillingen 'ÅPEN'. Porten begynner deretter å lukke. **Trykk straks den oransje eller den sorte trykkasten.** Porten stopper.

Innstill ønsket portstilling 'LUKKET' ved hjelp av den sorte og den oransje trykkasten. Kontrollér at porten lukker fullstendig uten for høyt trykk på skinnen (skinnen må ikke bøyes oppover, kjedet må ikke henge ned under skinnen). Trykk fjernkontrollen eller veggkonsollen. På denne måten innstilles endebryteren for portstillingen 'LUKKET'. Porten begynner å åpne.

MERKNAD: Hvis hverken den sorte eller den oransje trykkasten trykkes for porten har kommet ned til gulvet, utfører garasjeportåpneren en automatisk endebryterinnstilling, beveger porten tilbake fra gulvet og stopper i den innstilte portstillingen 'ÅPEN'. Hvis arbeidslyset da ikke blinker ti ganger, er endebryterne ferdig innstilt og må ikke innstilles manuelt; portstillingen 'LUKKET' innstilles ved gulvet. Kraften MÅ imidlertid programmeres – uavhengig av om endebryterne innstilles automatisk eller manuelt – for at innstillingen av endebryterne skal være fullført (se avsnitt 27, Innstilling av kraften).

4. Åpne og lukk porten to til tre ganger med fjernkontrollen eller veggkonsollen.
 - Hvis porten ikke stopper eller reverserer i ønsket portstilling 'ÅPEN' før den stopper i portstillingen 'LUKKET', skal *Manuell innstilling av endebryterne* utføres på nytt.
 - Hvis porten stopper i ønsket portstilling 'ÅPEN' og 'LUKKET', gå videre til avsnittet "Test av det automatiske sikkerhetsreverseringssystemet".

BETJENING AV ÅPNEREN

Åpneren kan aktiveres via en av de følgende innretningene:

- **Veggekonsoll.** Trykk tasten og hold den inntrykket til porten setter seg i bevegelse.
- **Nøkkelbryter eller nøkkeløst inngangssystem** (hvis en av disse ekstraintretningene er installert).
- **Fjernkontroll.** Trykk knappen og hold den inntrykket til porten setter seg i bevegelse.

Manuell åpning av porten:

Porten skal om mulig være helt lukket. Svake eller brukne fjær kan føre til at porten faller raskt ned. Dette kan forårsake alvorlige personskader eller materielle skader.

Porten kan åpnes for hånd ved å trekke utkopplingshåndtaket ned og bakover (i retning av åpneren). For å tilkople porten igjen, skal utkopplingshåndtaket trekkes rett nedover.

Ikke bruk det manuelle utkopplingshåndtaket til å trekke porten opp eller ned.

Når åpneren aktiveres via fjernkontrollen eller den belyste veggekonsollen...

1. lukker porten hvis den er åpen hhv. åpner porten hvis den er lukket.
2. stopper porten hvis den holder på å lukke.
3. stopper porten hvis den holder på å åpne (og lar det være hhv. for lufting).
4. beveges porten i motsatt retning hvis den ble stanset mens den gikk oppover eller nedover.
5. åpner porten hvis den treffer på en hindring mens den holder på å lukke.
6. reverserer porten og stopper hvis den treffer på en hindring mens den holder på å åpne.
7. Protector System, som leveres som tilbehør, arbeider med en usynlig stråle. Hvis denne strålen brytes på grunn av en hindring, åpner porten igjen hvis den holder på å lukke hhv. hindres porten i å lukke hvis den er åpen. VI ANBEFALER DETTE SYSTEMET PÅ DET STERKESTE FOR GARASJEEIERE MED SMÅ BARN.

La åpneren avkjøle i 15 minutter hver gang den har blitt aktivert fem ganger rett etter hverandre.

Åpnerens lys slås automatisk på 1. Ved førstegangs tilkopping av åpneren til strømmettet; 2. Etter et strømbrudd; 3. Ved aktivering av åpneren.

Lys et slukker automatisk igjen etter ca. 2 1/2 minutt. Lyspæren må ikke være sterkere enn 24V/21W.

GARANTI FOR GARASJEPORTÅPNER

Chamberlain GmbH garanterer overfor den opprinnelige kjøper av dette produktet, at produktet skal være fritt for mangler i materialer og/eller konstruksjon i en periode på 24 hele måneder (2 år) fra kjøpsdato. Motoren er garantert uten defekter når det gjelder materialer eller utførelse i en periode på: LM1000A, 60 måneder (5 år); LM800A, 48 måneder (4 år); LM600A, 36 måneder (3 år) fra kjøpsdatoen. Når den opprinnelige kjøper mottar kvittering for dette produktet, plikter han/hun å undersøke produktet for eventuelle synlige mangler.

Vilkår: Denne garantien utgjør det eneste rettsmiddelet som ifølge loven står til kjøperens disposisjon for eventuelle skader som måtte oppstå i forbindelse, med eller som følge av reparasjon eller utskifting av, deler og/eller produkt. Garantien er begrenset til reparasjon eller utskifting av mangelfulle deler i dette produktet.

Garantien dekker ikke skader som skyldes urimelig bruk (inkludert bruk som ikke er fullstendig i samsvar med Chamberlains instruksjoner for installasjon, betjening og stell, utilstrekkelig vedlikehold og justering, eller eventuelle tilpasninger eller forandringer av produktene), kostnader for arbeid i forbindelse med demontering og ny installasjon av en enhet som er reparert eller skiftet ut, eller kostnader for nye batterier.

Et produkt som er dekket av garantien og som viser seg å ha mangler i materialer og/eller konstruksjon, vil bli reparert eller skiftet ut (etter Chamberlains forgodtbefinnende) uten kostnader for eieren for reparasjon og/eller utskifting av deler og/eller produkt. Mangelfulle deler vil, etter Chamberlains forgodtbefinnende, bli reparert eller skiftet ut med nye deler eller deler som har blitt rekonstruert på fabrikkens.

Hvis produktet i løpet av garantiperioden viser seg å være mangelfullt, må du kontakte stedet der du kjøpte produktet.

Denne garantien har ingen innvirkning på kjøperens rettigheter i henhold til nasjonal lovgivning, eller på kjøperens rettigheter overfor selger ved inngåelse av salgs-/kjøpekontrakt. Dersom det ikke finnes en relevant lovgivning i det enkelte land eller innenfor EF, er denne garantien selgerens eneste rettsmiddel, og verken Chamberlain eller tilknyttede selskaper eller distributører er ansvarlige for tilfældige eller indirekte skader under noen som helst uttrykk eller underforstått garanti i forbindelse med dette produktet. Ingen representant eller person er autorisert til å påta seg noe som helst ansvar på Chamberlains vegne i forbindelse med salg av dette produktet.

TEKNISKE DATA

Inngangsspenning.....	230-240 VAC, 50Hz
Max. trekraft	600N (LM600A), 800N (LM800A), 1000N (LM1000A)
Vanlig dreiemoment	6Nm (LM600A), 8Nm (LM800A), 10Nm (LM1000A)
Effekt	130W (LM600A), 165W (LM800A), 190W (LM1000A)
Effekt i standby-modus	5,0W (LM600A), 6,0W (LM800A), 6,5W (LM1000A)

Motor

Motortype.....DC-girmotor med permanent smøring

Drivmekanisme

Drift

Portstrekningens lengde.....Innstillbar opp til 2,3m

Hastighet

Belysning

Portledd.....

Sikkerhet

Personlig sikkerhet.....Tastetrykk og automatisk stopp **når porten går nedover**. Tastetrykk og automatisk stopp **når porten går oppover**.

Elektronisk

Elektrisk

Endebryterinnstilling.....Via: Optisk gjennkjennelse av turtall og portstilling.

Endebryterinnstilling.....Elektronisk, halv- og helautomatisk. Startkopplingskrets

Dimensjoner

Lengde (totalt).....

Nødvendig takavstand.....

Hengende vekt.....

Mottaker

Minneregistre

Driftsfrekvens

MERKNAD: Chamberlain anbefaler på det sterkeste at lysporten "The Protector System" installeres på alle garasjeportåpnerne!

Konformitetserklæring



Undertegnede erklærer herved at det spesifiserte utstyret, inklusive alt tilbehør, er i samsvar med de direktiver og standarder som er oppført nedenfor.

Modell:

✓ 89/336/EEC

✓ 73/23/EEC

✓ 1999/5/EC

EN55014-1 (2000), EN55014-2 (1997), EN61000-3-2 (2000),

EN61000-3-3 (1995), EN 301 489-3 (V1.3.1), EN 300 220-3

(V1.1.1), EN60335-1 (1994), og EN60335-2-95 (2000)

Inkorporasjonserklæring

En elektrisk port-drivmekanisme i kombinasjon med en garasjeport må installeres og vedlikeholdes i samsvar med alle instruksjoner fra produsenten, slik at de krav som stilles i EN12453, EN13241-1 og maskindirektiv 89/392/EEC oppfylles. 89/392/EEC oppfylles.

B. P. Kelchhoff
Manager, Regulatory Affairs
Chamberlain GmbH
D-66793 Saarwellingen
May, 2005